

Important Safety Instructions

This chapter provides important safety instructions for the prevention of injury to users of this machine and others, and damage to property. Read this chapter before using the machine and follow the instructions to ensure that you use the machine properly. The Canon online manual site (<https://oip.manual.canon/>) also provides information on this machine. Read this information also to ensure correct use.

Do not perform any operations not described in this manual. Canon will not be responsible for any damages resulting from operations not described in this manual, improper use, or repairs or modifications not performed by Canon or a third party authorized by Canon.

WARNING

Indicates a warning concerning operations that may lead to death or serious personal injury if not performed correctly. To ensure that you use the machine safely, always observe these warnings.

CAUTION













Indicates a precaution for preventing the risk of personal injury or property damage other than a product fault due to improper use of the machine. To ensure that you use the machine safely, always observe these cautions.

IMPORTANT

Indicates important operational requirements and restrictions that should always be observed when using this machine. Always observe these important items to avoid malfunctions, faults or property damage due to improper machine operation.

Safety-related Symbols

The following symbols are used on this product:

-  Power switch (On)
-  Power switch (Off)
-  Power switch (Stand-by)
-  Push-button switch (On  / Off )
-  Protective earthing terminal
-  Electric shock warning: Hazardous voltage inside.
Do not remove the cover.
-  High temperature warning. Do not touch.
-  Class II equipment
-  Contains moving parts. Keep hands and other body parts away from moving parts.
-  Electric shock warning: Unplug all power cords from the power outlet.
-  Sharp edges. Keep hands and other body parts away from sharp edges.

NOTE

Some models may use other symbols not listed here.

Installation

To ensure that you use this machine safely, read the following precautions carefully before installing the machine in a suitable location.

WARNING

Do not install in the locations listed below

Doing so may result in a fire or electric shock.

- Locations that risk blocking the ventilation slots (too close to walls or curtains or on materials such as deep-pile carpets)
- Damp or dusty locations
- Near heating appliances or open flames
- Near alcohol, paint thinners or other flammable substances

Do not use a wireless LAN close to medical equipment (only for products with a wireless LAN function)

Radio waves can interfere with medical equipment and cause malfunctions that may lead to accidents.

CAUTION

Do not install in the locations listed below

Doing so could result in a fault or adversely affect people or other equipment.

- Outdoors or in locations exposed to direct sunlight
- Locations subject to temperature and humidity extremes, whether low or high
- Locations subject to dramatic changes in temperature or humidity
- Near equipment that generates magnetic or electromagnetic waves
- Near electronic devices or precision equipment, such as TVs, radios and computers
- Laboratories or other locations where chemical reactions occur
- Locations heavily exposed to aerosol sprays, ammonia or other corrosive gases
- Locations subject to instability or vibration
- Surfaces that may warp under the weight of the machine or into which the machine is liable to sink (carpets, straw matting, beds, etc.)
- Locations where air ventilated from the machine directly impacts people

Use the correct method when moving this machine

Using incorrect methods to move this machine may result in injury.

- Carry this machine correctly according to the instructions in the manual.
- Position this machine slowly and carefully to avoid getting your hands caught between the machine and the floor or walls.

Provide adequate ventilation during use

This machine generates small amounts of ozone and other emissions during normal use. These amounts are too low to be harmful to humans. However, poorly ventilated rooms should be adequately ventilated during extended use or long print runs.

imageRUNNER ADVANCE DX 719iFZ/719iF 619iFZ/619iF 529iFZ/529iF

Do not remove the leveling feet after installation (only for products with leveling feet)

Doing so may cause the machine to move or tip over, resulting in injury.

IMPORTANT

When using a wireless LAN (only for products with a wireless LAN function)

- Install the machine no more than 54 yards (50 meters) from the wireless LAN router.
- As much as possible, install in a location where communication is not blocked by intervening objects. The signal may be degraded when passing through walls or floors.
- Install the machine as far as possible from digital cordless phones, microwave ovens or other equipment that emits radio waves.

Connecting the telephone line (only for machines that support faxes)

In certain circumstances, this machine may not be able to communicate via some telephone lines or in some regions. One such example is when the total resistance of the telephone line and the machine exceeds 1700Ω. In this event, contact your dealer or service representative.

- This machine conforms to an analog telephone line standard and can only be connected to ordinary subscriber telephone lines. Connecting the machine to a business line or other dedicated line may result in faults. Always check the line before connecting.

About cables

- Use a modular cable that is shorter than 3.2 yards (3 meters).
- Use a USB cable that is shorter than 3.2 yards (3 meters).

Power Supply

WARNING

Using the power plug and cord correctly

Improper use may result in a fire or electric shock.

- Check that the power supply used for the machine is safe and has a stable voltage.
- Use only a power supply that meets the specified voltage requirements.
- Connect the machine to a securely grounded power outlet using the power cord provided.
- Do not use power cords other than the cord provided.
- The power cord provided should only be used with this machine.
- If you plug this machine into a power outlet with multiple sockets, do not use the remaining sockets to connect other devices.
- Do not use extension cords.
- Run the power cord so as to avoid any risk of tripping over the cord.
- Do not modify, pull, unduly bend or otherwise damage the power cord.
- Do not place heavy objects on the power cord.

- Do not bundle the power cord or tie it in a knot.
- Do not run the power cord close to a heating appliance.
- Do not plug in and unplug the power connector frequently.
- Do not subject the power connector to strong impacts.
- Plug the power plug fully into the power outlet, ensuring that it is securely inserted.
- Do not touch the machine during a thunderstorm.
- Do not plug in or unplug the power plug with wet hands.
- During holidays or other times when the machine will not be used for long periods, turn the machine off and unplug it from the power supply.

! IMPORTANT

- Install this machine near the power outlet and leave sufficient space around the power plug so that it can be quickly unplugged in an emergency.
- Do not connect the power cord to an uninterruptible power supply. Doing so may result in a malfunction or fault if a power failure occurs.
- Do not connect the power cord to the auxiliary power outlet on a computer.
- We recommend using a power outlet wired via a household earth-leakage circuit breaker.
- Electrical noise may cause this machine to malfunction or lose data.
- After disconnecting power cord, wait at least 5 seconds before reconnection.
- A voltage drop that exceeds the permitted range may result in a malfunction or loss of data in the machine and any connected computers.
- For information on your power supply, contact your power supplier or your local electrical contractor.

Handling

! WARNING

Observe the following

Improper handling may lead to a fire, electric shock or burns.

- If the machine makes an unusual noise, emits an unusual smell, emits smoke or excessive heat, or if any parts are damaged, immediately unplug the machine from the power outlet and contact your dealer or service representative.
- Do not disassemble or modify this machine.
- Place the machine such that the power cord and other cables and the gears and electrical parts inside the machine are well out of the reach of children.
- Do not place jewelry or other metal objects or containers filled with liquid on the machine.
- Do not use flammable sprays near this machine.
- When moving this machine, always turn the machine off at the power switch, unplug the machine from the power outlet and then disconnect the power cord and interface cables.
- When connecting or disconnecting a USB cable while the machine is still plugged into a power outlet, do not touch the metal part of the connector.
- Do not connect unapproved products to ports on this machine (power outlet, connector ports, etc.).
- When installing or removing optional products, always turn this machine off at the power switch, unplug the machine from the power outlet and then disconnect the power cord and interface cables.

Cleaning and maintaining this machine

Improper cleaning may result in machine malfunctions, fire, electric shock or static electricity.

- You should clean this machine regularly.
- Before cleaning, always turn the machine off and unplug it from the power outlet.
- Unplug the power plug periodically and wipe the machine with a dry cloth to remove dust and grime.
- Clean the machine using a cloth moistened with water and then thoroughly wrung out. Do not use alcohol, benzene, paint thinners or other flammable substances and do not use tissue paper or paper towels.
- Regularly check the machine for overheating, rusting, dents, scratches and cracks.

Users of cardiac pacemakers

This machine and its toner cartridges emit low levels of magnetism and ultrasonic waves. If you use a cardiac pacemaker and experience any abnormalities, move away from the machine and consult your physician.

! CAUTION

Take care not to drop heavy objects, on the platen glass

Doing so may damage the platen glass and result in injury.

Do not attempt to carry the machine with the paper drawers or optional products (cassette feeding unit, or cassette module) installed

Doing so risks parts being dropped and causing injury.

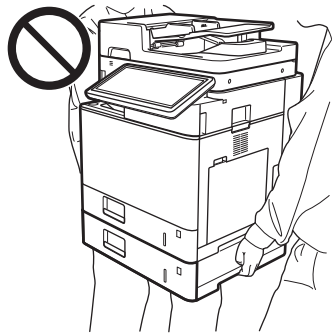

Observe the following

Failure to do so may result in injury, faults or paper jams.

- Do not place heavy objects on this machine.
- Take care not to trap your hands when using parts that open and close.
- The rollers and other moving parts should be kept away from hands, loose-fitting clothing, dangling accessories, etc., that could get caught in them.
- Take care to avoid cutting your hands or fingers on paper or machine parts when replenishing the paper or clearing paper jams.
- Do not subject the machine to strong impacts or shaking.
- Do not use undue force when opening and closing doors, covers or drawers, etc. on the machine.
- Do not turn this machine off while it is printing.
- Do not open and close any covers, or remove or add paper while the machine is running.
- Do not put your hands inside the machine unless absolutely necessary.

Contact Canon when moving or re-installing the machine

When moving or re-installing this machine, contact your dealer or service representative beforehand. If you are

relocating or re-installing a previously installed machine, do so in accordance with the instructions in the User's Guide.

Using the feeders correctly

Improper use may result in injury.

- When making copies of items such as thick books on the platen glass, do not press down hard enough to damage the feeder.
- Close the feeder slowly.
- Do not slide your hand or fingers fully into the feeder.

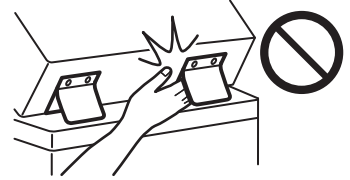

Do not put your hand into the machine while the paper drawers are removed (only for machines with paper drawers installed)

Doing so may result in injury.

Do not touch high-temperature or high-voltage components

Doing so may result in burns or other injury.

- Do not touch parts of the machine other than those specified in the manual.
- Immediately after use, the inside of the machine and the paper eject slots are hot and should not be touched.
- Printed paper may become hot during continuous printing and should be handled with care.

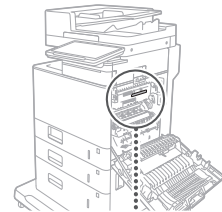

Standard / regulation

Product name

In some sales regions, this product may be registered under the names in parentheses () below in accordance with local safety regulations.

imageRUNNER ADVANCE DX 719FZ/719IF/619IFZ/619IF/529IFZ/529IF (F813000)

Telephone Equipment

! WARNING

When using telephone equipment, basic safety precautions should always be observed to reduce the risk of fire, electric shock or injury, including the following:

1. Do not use this product near water, such as near a bath tub, wash bowl, kitchen sink or laundry tub, in a wet basement or near a swimming pool.
2. Avoid using a telephone during an electrical storm. There may be a slight risk of electric shock from lightning.

- Do not use the telephone to report a gas leak while in the vicinity of the leak.

FCC (Federal Communications Commission) Users in the U.S.A.

Multi Function Printer, Model F813000

This device complies with part 15 of the FCC Rules. Operation is subject to the following two conditions: (1) This device may not cause harmful interference, and (2) this device must accept any interference received, including interference that may cause undesired operation.

[NOTE]

This equipment has been tested and found to comply with the limits for a Class B digital device, pursuant to Part 15 of the FCC Rules. These limits are designed to provide reasonable protection against harmful interference in a residential installation. This equipment generates, uses and can radiate radio frequency energy and, if not installed and used in accordance with the instructions, may cause harmful interference to radio communications. However, there is no guarantee that interference will not occur in a particular installation. If this equipment does cause harmful interference to radio or television reception, which can be determined by turning the equipment off and on, the user is encouraged to try to correct the interference by one or more of the following measures:

- Reorient or relocate the receiving antenna.
- Increase the separation between the equipment and receiver.
- Connect the equipment into an outlet on a circuit different from that to which the receiver is connected.
- Consult the dealer or an experienced radio/TV technician for help.

Use of shielded cable is required to comply with Class B limits in Subpart B of Part 15 of the FCC Rules.

Do not make any changes or modifications to the equipment unless otherwise specified in the manual. If you make such changes or modifications, you could be required to stop operation of the equipment.

CANON U.S.A., INC

One Canon Park, Melville, NY 11747, U.S.A.

TEL No. 1-800-OK-CANON

The following applies in California, USA only:

The battery included with your product contains perchlorate material and may require special handling. See <http://www.dtsc.ca.gov/hazardouswaste/perchlorate/> for details.

Users in the U.S.A.

Pre-Installation Requirements for Canon Facsimile Equipment

A. Location

Supply a suitable table, cabinet, or desk for the machine. See "Specifications" in the User's Guide for specific dimensions and weight.

B. Order Information

- A single telephone line (touch-tone or rotary) should be used.
- Order an RJ11-C telephone wall jack (USOC), which should be installed by the telephone company. If the RJ11-C wall jack is not present, telephone/facsimile operation is not possible.
- Order a normal business line from your telephone company's business representative. The line should be a regular voice grade line or an equivalent one. Use one line per unit.

DDD (Direct Distance Dial) line

-or-

IDDD (International Direct Distance Dial) line if you communicate overseas

[NOTE]

Canon recommends an individual line following industry standards, i.e., 2,500 (touch-tone) or 500 (rotary/pulse dial) telephones. A dedicated extension off a PBX (Private Branch eXchange) unit without "Call Waiting" can be used with your facsimile unit. Key telephone systems are not recommended because they send nonstandard signals to individual telephones for ringing and special codes, which may cause a facsimile error.

C. Power Requirements

The machine should be connected to a standard 120 volt AC, three-wire grounded outlet only.

Do not connect this machine to an outlet or power line shared with other appliances that cause "electrical noise." Air conditioners, electric typewriters, copiers, and machines of this sort generate electrical noise that often interferes with communications equipment and the sending and receiving of documents.

Connection of the Equipment

This equipment complies with Part 68 of the FCC rules and the requirements adopted by the ACTA. On the [insert location of the label] of this equipment is a label that contains, among other information, a product identifier in the format US:AAAEQ##TXXXX. If requested, this number must be provided to the telephone company.

The REN is used to determine the number of devices that may be connected to a telephone line. Excessive RENs on a telephone line may result in the devices not ringing in response to an incoming call. In most but not all areas, the sum of RENs should not exceed five (5.0).

To be certain of the number of devices that may be connected to a line, as determined by the total RENs, contact the local telephone company. For products approved after July 23, 2001, the REN for this product is part of the product identifier that has the format US:AAAEQ##TXXXX. The digits represented by ## are the REN without a decimal point (e.g., 03 is a REN of 0.3).

An FCC compliant telephone line cable and modular plug is provided with this equipment. This equipment is designed to be connected to the telephone network or premise wiring using a compatible modular jack that is Part 68 compliant.

This equipment may not be used on coin service provided by the telephone company. Connection to party lines is subjected to state tariffs.

In Case of Equipment Malfunction

Should any malfunction occur which cannot be corrected by the procedures described in the User's Guide, disconnect the equipment from the telephone line cable and disconnect the power cord. The telephone line cable should not be reconnected or the power switch turned ON until the problem is completely resolved. Users should contact their local authorized Canon Facsimile Service Dealer for the servicing of equipment.

If your equipment malfunctions, please contact your local authorized Canon dealer from whom you purchased the equipment (if under warranty), or with whom you have a servicing contract. If you are not sure who to contact, and have both purchased and are using the equipment in the U.S.A., please refer to the "SUPPORT" page on Canon U.S.A.'s Web site (<http://www.usa.canon.com>).

Rights of the Telephone Company

If this equipment imageRUNNER ADVANCE DX 719fZ/719f/619fZ/619f/529fZ/529f causes harm to the telephone network, the telephone company may temporarily disconnect service. The telephone company also retains the right to make changes in facilities and services that may affect the operation of this equipment. When such changes are necessary, the telephone company is required to give adequate prior notice to the user.

However, if advance notice is not possible, the telephone company will notify the customer as soon as possible. Also, the customer will be advised of his/her right to file a complaint with the FCC if he/she believes it is necessary.

WARNING

The Telephone Consumer Protection Act of 1991 makes it unlawful for any person to use a computer or other electronic device, including FAX machines, to send any message unless such message clearly contains in a margin at the top or bottom of each transmitted page or on the first page of the transmission, the date and time it is sent and an identification of the business or other entity, or other individual sending the message and the telephone number of the sending machine or such business, other entity, or individual. (The telephone number provided may not be a 900 number or any other number for which charges exceed local or long distance transmission charges.)

[NOTE]

In order to program this information into your machine, you should complete the procedure for registering your name, unit's telephone number, time, and date in the User's Guide.

Users in Canada

Pre-Installation Requirements for Canon Facsimile Equipment

A. Location

Supply a suitable table, cabinet, or desk for the machine. See "Specifications" in the User's Guide for specific dimensions and weight.

B. Order Information

- A single telephone line (touch-tone or rotary) should be used.
- Order a CA11A modular jack which should be installed by the telephone company. If the CA11A jack is not present, installation cannot occur.
- Order a normal business line from your telephone company's business representative. The line should be a regular voice grade line or an equivalent one. Use one line per unit.

DDD (Direct Distance Dial) line

-or-

IDDD (International Direct Distance Dial) line if you communicate overseas

[NOTE]

Canon recommends an individual line following industry standards, i.e., 2,500 (touch-tone) or 500 (rotary/pulse dial) telephones. A dedicated extension off a PBX (Private Branch eXchange) unit without "Call Waiting" can be used with your facsimile unit. Key telephone systems are not recommended because they send nonstandard signals to individual telephones for ringing and special codes, which may cause a facsimile error.

En

Es

C. Power Requirements

The power outlet should be a three-prong grounded receptacle (Single or Duplex). It should be independent from copiers, heaters, air conditioners, or any electric equipment that is thermostatically controlled. The rated value is 115 volts and 15 amperes. The CA11A modular jack should be relatively close to the power outlet to facilitate installation.

[Remarques]

- Le présent produit est conforme aux spécifications techniques applicables d'Innovation, Sciences et Développement économique Canada.
- L'indice d'équivalence de la sonnerie (IES) sert à indiquer le nombre maximal de dispositifs qui peuvent être raccordés à une interface téléphonique. La terminaison d'une interface peut consister en une combinaison quelconque de dispositifs, à la seule condition que la somme des IES de tous les dispositifs n'excède pas cinq.

[Notice]

- This product meets the applicable Innovation, Science and Economic Development Canada technical specifications.
- The Ringer Equivalence Number (REN) indicates the maximum number of devices allowed to be connected to a telephone interface. The termination of an interface may consist of any combination of devices subject only to the requirement that the sum of the RENs of all the devices not exceed five.
- Before installing this equipment, users should ensure that it is permissible to be connected to the facilities of the local telecommunications company. The equipment must also be installed using an acceptable method of connection. In some cases, the company's inside wiring associated with a single line individual service may be extended by means of a certified connector assembly (telephone extension cord). The customer should be aware that compliance with the above conditions may not prevent deterioration of service in some situations.
- The REN of this product is 1.0.
- Repairs to certified equipment should be made by an authorized Canadian maintenance facility designated by the supplier. Any repairs or alterations made by the user to this equipment, or equipment malfunctions, may give the telecommunications company cause to request the user to disconnect the equipment.
- Users should ensure for their own protection that the electrical ground connections of the power utility, telephone lines, and internal metallic water pipe system, if present, are connected together. This precaution may be particularly important in rural areas.

⚠ CAUTION

Users should not attempt to make such connections themselves, but should contact the appropriate electric inspection authority, or electrician, as appropriate.

[NOTE]

This equipment complies with the Canadian ICES-003 Class B limits.

⚠ WARNING

Observe the following laser-related precautions

Any direct eye exposure to stray laser beams escaping the machine may be harmful to the eyes.

- Never open covers other than those indicated in the instructions in the manual for this machine.
- Never use controls, adjustments or operation procedures other than those stipulated in the manual as doing so could result in exposure to hazardous radiation.

⚠ IMPORTANT

- This product is confirmed as a Class 1 laser product as defined in IEC60825-1:2014 and EN60825-1:2014.

CLASS 1 LASER PRODUCT

LASER KLASSE 1

APPAREIL À LASER DE CLASSE 1

APPARECCHIO LASER DI CLASSE 1

PRODUCTO LÁSER DE CLASE 1

APARELHO A LASER DE CLASSE 1

LUOKAN 1 LASER-TUOTE

LASERPRODUKT KLASSE 1

Laser beams can be harmful to humans. This machine is fitted with covers and an outer casing that blocks laser beams, so there is no risk of laser beams escaping the machine during normal use.

Laser Safety Caution

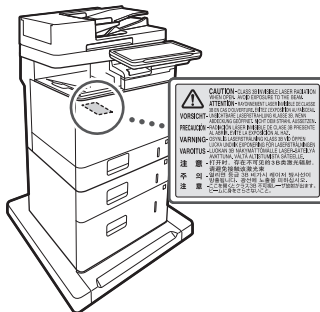

Appendix

Legal Limitations on the Usage of Your Product and the Use of Images

Legal Limitations on the Use of Your Product and the Use of Images

Using your product to scan, print or otherwise reproduce certain documents, and the use of such images as scanned, printed or otherwise reproduced by your product, may be prohibited by law and may result in criminal and/or civil liability. A non-exhaustive list of these documents is set forth below. This list is intended to be a guide only. If you are uncertain about the legality of using your product to scan, print or otherwise reproduce any particular document and/or of the use of the images scanned, printed or otherwise reproduced, you should consult your legal advisor for guidance beforehand.

- Paper Money
- Travelers Checks
- Money Orders
- Food Stamps
- Certificates of Deposit

- Passports
- Postage Stamps (canceled or uncanceled)
- Immigration Papers
- Identifying Badges or Insignias
- Internal Revenue Stamps (canceled or uncanceled)
- Selective Service or Draft Papers
- Bonds or Other Certificates of Indebtedness
- Checks or Drafts Issued by Governmental Agencies
- Stock Certificates
- Motor Vehicle Licenses and Certificates of Title
- Copyrighted Works/Works of Art without Permission of Copyright Owner

Consumables

⚠ WARNING

Observe the following precautions when handling consumables

Improper handling may lead to burns or a fire.

- Do not throw toner cartridges into an open flame.
- Do not store toner cartridges, or paper in locations exposed to an open flame.
- If you accidentally spill or scatter toner, carefully sweep up the toner particles or wipe them up with a damp cloth in a way that prevents inhalation. Do not use an ordinary vacuum cleaner to clean up spilled toner. Only models with safeguards against dust explosions should be used.

⚠ CAUTION

Observe the following precautions when handling consumables

Improper handling may result in burns or be harmful to your health. If any toner is ingested or gets into your eyes or mouth, consult a physician immediately.

- Keep toner and other consumables out of the reach of small children.
- Do not disassemble toner cartridges or other consumables.
- If toner leaks from a toner cartridge, take care not to ingest the toner or allow it to directly touch your skin. If you get toner on your skin, wash it off with soap and cold water. If any irritation persists after washing, consult a physician immediately.

⚠ IMPORTANT

- When performing tasks such as removing jammed paper or replacing toner or other consumables, take care not to get any toner on your hands or clothing.
- If toner gets on your clothing or hands, immediately wash the affected area with cold water. Washing with hot water may fix the toner and result in permanent staining.

About This Manual

Illustrations

Unless otherwise stated, the illustrations used in this manual are for the imageRUNNER ADVANCE DX 719iFZ with the following optional equipment attached:

- High Capacity Cassette Feeding Unit-D

Trademarks

- QR Code is a trademark of DENSO WAVE INCORPORATED.
- All brand names and product names appearing on this document are registered trademarks or trademarks of their respective owners.

Disclaimers

- The information in this document is subject to change without notice.
- CANON INC. MAKES NO WARRANTY OF ANY KIND WITH REGARD TO THIS MANUAL, EITHER EXPRESS OR IMPLIED, EXCEPT AS STIPULATED HEREIN, INCLUDING WITHOUT LIMITATION THEREOF WARRANTIES AS TO MARKETABILITY, MERCHANTABILITY, FITNESS FOR A PARTICULAR PURPOSE OF USE, OR NON-INFRINGEMENT OF PATENT RIGHTS. CANON INC. SHALL NOT BE LIABLE FOR ANY DIRECT, INCIDENTAL OR CONSEQUENTIAL DAMAGES OF ANY NATURE, NOR FOR LOSSES OR EXPENSES RESULTING FROM THE USE OF THIS MANUAL.

Copyright

Unauthorized reproduction of the contents of this document in whole or in part is prohibited.

Third Party Software

This Canon product (the "PRODUCT") includes third-party software modules. Use and distribution of these software modules, including any updates of such software modules (collectively, the "SOFTWARE") are subject to license conditions below.

- (1) You agree that you will comply with any applicable export control laws, restrictions or regulations of the countries involved in the event that the PRODUCT including the SOFTWARE is shipped, transferred or exported into any country.
- (2) Rights holders of the SOFTWARE retain in all respects the title, ownership and intellectual property rights in and to the SOFTWARE. Except as expressly provided herein, no license or right, expressed or implied, is hereby conveyed or granted by rights holders of the SOFTWARE to you for any intellectual property of rights holders of the SOFTWARE.
- (3) You may use the SOFTWARE solely for use with the PRODUCT.
- (4) You may not assign, sublicense, market, distribute, or transfer the SOFTWARE to any third party without prior written consent of rights holders of the SOFTWARE.
- (5) Notwithstanding the foregoing, you may transfer the SOFTWARE only when (a) you assign to a transferee all of your rights to the PRODUCT and all rights and obligations under the conditions governing the SOFTWARE and PRODUCT and (b) such transferee agrees in writing to be bound by all these conditions.
- (6) You may not decrypt, decompile, reverse engineer, disassemble or otherwise reduce the code of the SOFTWARE to human readable form.
- (7) You may not modify, adapt, translate, rent, lease or loan the SOFTWARE or create derivative works based on the SOFTWARE.
- (8) You are not entitled to remove or make separate copies of the SOFTWARE from the PRODUCT.
- (9) The human-readable portion (the source code) of the SOFTWARE is not licensed to you.

Notwithstanding (1) through (9) above, the PRODUCT includes third-party software modules accompanying the other license conditions, and these software modules are subject to the other license conditions. Please check Platform Version of the PRODUCT and refer to the other license conditions of third-party software modules described in Appendix of Manual for the corresponding Platform Version. This Manual is available at <https://oip.manual.canon/>.

By using the PRODUCT, you shall be deemed to have agreed to all applicable license conditions. If you do not

agree to these license conditions, please contact your service representative.

ACCEPTANCE

THE TERMS OF THIS THIRD PARTY SOFTWARE STATED HERE OR IN RELATED WARRANTY PROVISIONS SHALL BE DEEMED ACCEPTED UPON YOUR USE OF THE PRODUCT FOR ONE OR MORE OF ITS NORMAL PURPOSES, IF THERE HAS BEEN NO OTHER PRIOR EXPRESS ACCEPTANCE.

THE TERMS OF THIS THIRD PARTY SOFTWARE GOVERN THE THIRD PARTY SOFTWARE AS DELIVERED WITH THE PRODUCT AND ALL UPDATED VERSIONS OF THE THIRD PARTY SOFTWARE PROVIDED UNDER MAINTENANCE AGREEMENTS OR OTHER SERVICE ARRANGEMENTS FOR THE PRODUCT WITH CANON USA OR CANON CANADA OR THEIR RESPECTIVE AUTHORIZED SERVICE ORGANIZATIONS.

En

Es

CANON imageRUNNER ADVANCE DX 719iF/719iFZ/619iF/619iFZ/529iF/529iFZ SERIES LIMITED WARRANTY

Canon U.S.A., Inc. or Canon Canada Inc. (as applicable, "Canon") warrants the imageRUNNER ADVANCE DX 719iF/719iFZ/619iF/619iFZ/529iF/529iFZ Series product and Canon brand options designed for use with the imageRUNNER product (collectively the "Product") to be free from defects in workmanship and materials under normal use and service for a period of 90 days after delivery to the original purchaser ("Purchaser") or 100,000 prints or copies (or a combination of both), whichever comes first. During such warranty period, Canon shall replace, without charge, any defective part with a new or comparable rebuilt part. This warranty shall not extend to consumables such as paper, chemicals, and toner as to which there shall be no warranty or replacement. Warranty replacement shall not extend the original warranty period of the Product.

En

This limited warranty shall only apply if the Product is used in conjunction with compatible computers, peripheral equipment and software. Canon shall have no responsibility for such items except for compatible Canon brand peripheral equipment covered by a separate warranty ("Separate Warranty"). Repairs of such Canon brand peripheral equipment shall be governed by the terms of the Separate Warranty. Non-Canon brand equipment that may be distributed with the Product is sold "AS IS" and without warranty of any kind by Canon, including any implied warranty regarding merchantability or fitness for a particular purpose, and all such warranties are disclaimed. The sole warranty, if any, with respect to such non-Canon brand items is given by the supplier or producer thereof. For further information on software, see below.

Es

This warranty shall be void and of no force and effect if the Product is damaged as a result of (a) abuse, neglect, mishandling, alteration, electric current fluctuation or accident, (b) improper use, including failure to follow operating or maintenance instructions or environmental conditions prescribed in Canon's operator's manual or other documentation, (c) installation or repair by other than authorized service representatives qualified by Canon who are acting in accordance with Canon's service bulletins, (d) use of supplies or parts (other than those distributed by Canon) which damage the Product or cause abnormally frequent service calls or service problems, or (e) use of the Product with non-compatible computers, peripheral equipment or software, including the use of the Product in any system configuration not recommended in any manual distributed with the Product. Nor does this warranty extend to any Product on which the original identification marks or serial numbers have been defaced, removed, or altered.

ANY SOFTWARE THAT IS DISTRIBUTED WITH THE PRODUCT AND HAS AN ASSOCIATED END USER AGREEMENT IS LICENSED, WARRANTED AND PROVIDED ACCORDING TO THE TERMS OF THAT AGREEMENT, INCLUDING ANY LIMITATIONS AND DISCLAIMERS THEREIN. SUCH SOFTWARE IS SOLD WITHOUT WARRANTY OF ANY KIND BY CANON. PLEASE CONTACT CANON IMMEDIATELY IF YOU HAVE NOT RECEIVED A COPY OF THE SOFTWARE SUPPLIER'S END USER AGREEMENT. CANON RECOMMENDS THAT DATA STORED ON THE PRODUCT'S HARD DISK DRIVE OR SOLID STATE DRIVE BE DUPLICATED OR BACKED UP TO PREVENT ITS LOSS IN THE EVENT OF FAILURE OR OTHER MALFUNCTION OF THE HARD DISK DRIVE OR SOLID STATE DRIVE.

THE ABOVE WARRANTIES ARE IN LIEU OF ALL OTHER WARRANTIES AND CONDITIONS, EXPRESS OR IMPLIED, INCLUDING ANY IMPLIED WARRANTIES AND CONDITIONS REGARDING MERCHANTABILITY OR FITNESS FOR A PARTICULAR PURPOSE, RELATING TO THE USE OR PERFORMANCE OF A PRODUCT OR ANY ASSOCIATED COMPONENT, AND ALL SUCH OTHER WARRANTIES AND CONDITIONS ARE DISCLAIMED. NO OTHER EXPRESS WARRANTY, CONDITION OR GUARANTY, EXCEPT AS MENTIONED ABOVE, GIVEN BY ANY PERSON, FIRM OR CORPORATION WITH RESPECT TO THE PRODUCT SHALL BIND CANON ANY SUPPLIER OR ANY AUTHORIZED SERVICE PROVIDER. NO WARRANTY IS GIVEN ON ANY USED PRODUCT.

NEITHER CANON OR ITS SUPPLIERS NOR ANY AUTHORIZED SERVICE PROVIDER SHALL BE LIABLE FOR PERSONAL INJURY OR PROPERTY DAMAGE (UNLESS CAUSED SOLELY AND DIRECTLY BY THE NEGLIGENCE OF CANON OR ANY AUTHORIZED SERVICE PROVIDER), LOSS OF REVENUE OR PROFIT, FAILURE TO REALIZE SAVINGS OR OTHER BENEFITS, EXPENDITURES FOR SUBSTITUTE EQUIPMENT OR SERVICES, LOSS OR CORRUPTION OF DATA, INCLUDING, WITHOUT LIMITATION, DATA STORED ON THE PRODUCT'S HARD DISK DRIVE OR SOLID STATE DRIVE STORAGE CHARGES OR OTHER SPECIAL, INCIDENTAL OR CONSEQUENTIAL DAMAGES CAUSED BY THE USE, MISUSE OR INABILITY TO USE THE PRODUCT, REGARDLESS OF THE LEGAL THEORY ON WHICH THE CLAIM IS BASED AND EVEN IF CANON OR ITS SUPPLIERS OR ANY AUTHORIZED SERVICE PROVIDER HAS BEEN ADVISED OF THE POSSIBILITY OF SUCH DAMAGES. NOR SHALL RECOVERY OF ANY KIND AGAINST CANON OR ITS SUPPLIERS OR ANY AUTHORIZED SERVICE PROVIDER BE GREATER IN AMOUNT THAN THE PURCHASE PRICE OF THE PRODUCT CAUSING THE ALLEGED DAMAGE. WITHOUT LIMITING THE FOREGOING, THE PURCHASER ASSUMES ALL RISKS AND LIABILITY FOR LOSS, DAMAGE OR INJURY TO PERSONS AND PROPERTY OF THE PURCHASER OR OTHERS ARISING OUT OF THE POSSESSION, USE, MISUSE, OR INABILITY TO USE THE PRODUCT NOT CAUSED SOLELY AND DIRECTLY BY THE NEGLIGENCE OF CANON OR ANY AUTHORIZED SERVICE PROVIDER. THIS WARRANTY SHALL NOT EXTEND TO ANYONE OTHER THAN THE ORIGINAL PURCHASER OF THE PRODUCT AND STATES SUCH PURCHASER'S EXCLUSIVE REMEDY.

CONDITIONS OF WARRANTY

Defective parts must be returned to Canon or an Authorized Service Provider with all necessary documentation and will become the property of Canon. THIS WARRANTY APPLIES TO PRODUCTS SOLD AND USED IN THE U.S.A. AND CANADA ONLY.

V_221004

Instrucciones de seguridad importantes

Este capítulo ofrece instrucciones de seguridad importantes para evitar que se produzcan lesiones en los usuarios del equipo u otras personas, y daños en la propiedad. Antes de utilizar el equipo, lea este capítulo y siga las instrucciones para poder utilizar el equipo correctamente. El sitio de manuales en línea de Canon (<https://oip.manual.canon/>) también ofrece información sobre este equipo. Lea también esta información para garantizar el uso correcto.

No realice operaciones que no se describan en este manual. Canon no se responsabilizará de aquellos daños provocados por operaciones no descritas en este manual, usos inadecuados o reparaciones/modificaciones no realizadas por Canon o una tercera persona autorizada por Canon.

ADVERTENCIA

Indica una advertencia relativa a operaciones que pueden ocasionar la muerte o lesiones personales si no se ejecutan correctamente. Para garantizar que utiliza el equipo de forma segura, preste atención siempre a estas advertencias.

ATENCIÓN











Indica una precaución para evitar el riesgo de que se produzcan lesiones personales o daños en la propiedad que no sean una avería, debido al uso inadecuado del equipo. Para garantizar que utiliza el equipo de forma segura, tome siempre estas precauciones.

IMPORTANTE

Indica requisitos y limitaciones de uso importantes que deben seguirse siempre que se utilice el equipo. Siga siempre estos puntos importantes para evitar errores de funcionamiento, averías o daños en la propiedad debido al uso inadecuado del equipo.

Símbolos relacionados con la seguridad

En este producto se utilizan los siguientes símbolos:

-  Interruptor de alimentación (encendido)
-  Interruptor de alimentación (apagado)
-  Interruptor de alimentación (en espera)
-  Interruptor de botón de comando (encendido)
-  /apagado
-  Terminal de conexión a tierra de protección
-  Advertencia de descarga eléctrica: Tensión peligrosa en el interior. No quite la tapa.
-  Advertencia de alta temperatura. No toque.
-  Equipo de Clase II
Contiene piezas móviles. Mantenga las manos y otras partes del cuerpo alejadas de las piezas móviles.
-  Advertencia de descarga eléctrica: Desenchufe todos los cables de alimentación de la toma de corriente.
-  Bordes afilados. Mantenga las manos y otras partes del cuerpo alejadas de los bordes afilados.

NOTA

Puede ser que en algunos modelos se utilicen otros símbolos que no aparecen aquí.

Instalación

Para garantizar que utiliza este equipo de forma segura, lea atentamente las siguientes precauciones e instale el equipo en un lugar adecuado.

ADVERTENCIA

No instale el equipo en los siguientes lugares

De lo contrario, podrían producirse descargas eléctricas o incendios.

- Lugares en los que las ranuras de ventilación podrían quedar bloqueadas (demasiado cerca de paredes o cortinas o sobre materiales como alfombras gruesas)
- Lugares húmedos o polvorientos
- Lugares cerca de calefactores o expuestos a llamas
- Cerca de alcohol, disolventes de pintura u otras sustancias inflamables

No utilice una LAN inalámbrica cerca de equipos médicos (solo en productos con una función de LAN inalámbrica)

Las ondas de radio pueden interferir con los equipos médicos y provocar errores de funcionamiento que, a su vez, podrían producir accidentes.

ATENCIÓN

No instale el equipo en los siguientes lugares

De lo contrario, podría producirse una avería o afectar negativamente a otras personas u otros equipos.

- Al aire libre o en lugares expuestos a la luz solar directa
- Lugares sometidos a niveles extremos (muy altos o muy bajos) de temperatura y humedad
- Lugares sujetos a cambios drásticos de temperatura o de humedad
- Lugares situados cerca de equipos que generen ondas magnéticas o electromagnéticas
- Lugares cerca de dispositivos electrónicos o equipos de precisión como televisores, radios y ordenadores
- Laboratorios u otros lugares en los que se produzcan reacciones químicas
- Lugares muy expuestos a aerosoles, amoníaco u otros gases corrosivos
- Lugares inestables o sujetos a vibraciones
- Superficies que puedan deformarse debido al peso del equipo o en las que el equipo pueda hundirse (alfombras, estereras de paja, camas, etc.)
- Lugares en los que el aire expulsado por el equipo impacte directamente en las personas

Utilice el método correcto al trasladar esta máquina

El uso de métodos incorrectos para trasladar la máquina puede provocar lesiones.

- Transporte la máquina siguiendo las instrucciones del manual.
- Coloque la máquina lentamente y con cuidado para evitar que sus manos queden atrapadas entre esta y el suelo o las paredes.

Proporcione ventilación adecuada durante el uso

Este equipo genera una pequeña cantidad de ozono y otras emisiones durante el uso normal. Sin embargo, son tan pequeñas que no resultan perjudiciales para los humanos. De todas formas, durante el uso prolongado o durante los ciclos de producción largos, las salas mal ventiladas deberían ventilarse adecuadamente.

No retire las patas niveladoras después de la instalación (solo para productos que las incluyan)

De lo contrario, el equipo podría desplazarse o volcar lo que, a su vez, podría provocar lesiones.

IMPORTANTE

Si se utiliza una LAN inalámbrica (solo en productos con una función de LAN inalámbrica)

- Instale el equipo a una distancia de 54 yardas (50 metros) o menos con respecto al router de LAN inalámbrica.
- En la medida de lo posible, instale el equipo en lugares donde la comunicación no quede bloqueada por objetos intermedios. La señal podría debilitarse al traspasar paredes o suelos.
- Instale el equipo lo más alejado posible de teléfonos inalámbricos digitales, hornos microondas u otros aparatos que emitan ondas de radio.

Conexión de la línea telefónica (solo en equipos con función de fax)

En determinadas circunstancias, puede ser que este equipo no pueda comunicarse a través de líneas telefónicas o en algunas regiones. Por ejemplo, cuando la resistencia total de la línea telefónica y el equipo supera los 1700 Ω. En tal caso, póngase en contacto con su distribuidor o representante del servicio técnico.

- Este equipo cumple la normativa sobre líneas telefónicas analógicas y solo puede conectarse a líneas telefónicas ordinarias de abonados. El equipo podría averiarse si se conecta a una línea de empresa u otras líneas dedicadas. Compruebe siempre la línea antes de conectar.

Acerca de los cables

- Utilice un cable modular de menos de 3,2 yardas (3 metros).
- Utilice un cable USB de menos de 3,2 yardas (3 metros).

Fuente de alimentación

ADVERTENCIA

Uso correcto del cable de alimentación y el enchufe
El uso inadecuado podría provocar descargas eléctricas o incendios.

- Compruebe que la alimentación eléctrica del equipo es segura y que tiene una tensión sin fluctuaciones.
- Utilice solo fuentes de alimentación que cumplan los requisitos de tensión indicados.
- Conecte el equipo a una toma de corriente con conexión a tierra mediante el cable de alimentación suministrado.

- No utilice otros cables de alimentación aparte del cable incluido.
- El cable de alimentación suministrado solo debe utilizarse con este equipo.
- Si conecta este equipo a una regleta con múltiples tomas, no utilice las tomas restantes para conectar otros dispositivos.
- No utilice cables alargadores.
- Coloque el cable de alimentación de forma que no haya riesgo de tropezar con él.
- No modifique, estire, doble con fuerza ni dañe de otro modo el cable de alimentación.
- No coloque objetos pesados sobre el cable de alimentación.
- No enrolle el cable de alimentación ni lo anude.
- No coloque el cable de alimentación cerca de un calefactor.
- No enchufe ni desenchufe con frecuencia el conector de alimentación.
- No exponga el conector de alimentación a impactos fuertes.
- Asegúrese de que el enchufe esté bien insertado en la toma de corriente.
- No toque el equipo durante una tormenta eléctrica.
- No conecte ni desconecte el enchufe con las manos mojadas.
- Durante las vacaciones y en otros períodos en los que el equipo no vaya a usarse durante varios días, apague el equipo y desenchúfelo de la toma de corriente.

⚠ IMPORTANTE

- Instale este equipo cerca de la clavija de alimentación y deje espacio suficiente alrededor de la clavija de alimentación de modo que pueda desconectarse fácilmente en caso de emergencia.
- No conecte el cable de alimentación a una fuente de alimentación ininterrumpida. De lo contrario, el equipo podría no funcionar correctamente o podría averiarse al cortarse el suministro eléctrico.
- No conecte el cable de alimentación a la salida de alimentación auxiliar de un ordenador.
- Se recomienda usar una toma de corriente conectada a un interruptor diferencial doméstico.
- Las perturbaciones eléctricas podrían producir fallos de funcionamiento en el equipo o pérdidas de datos.
- Después de desconectar el cable de alimentación, espere al menos 5 segundos antes de volver a conectarlo.
- Podría producirse una caída de tensión fuera del rango permitido que, a su vez, podría provocar un error de funcionamiento o la pérdida de datos en el equipo y en los ordenadores conectados.
- Para obtener más información sobre la fuente de alimentación, póngase en contacto con su proveedor de energía o con su contratista eléctrico local.

Manipulación

⚠ ADVERTENCIA

Tenga en cuenta lo siguiente

La manipulación inadecuada puede producir incendios, descargas eléctricas o quemaduras.

- Si el equipo hace algún ruido inusual, despiden olores extraños o emite humo o un calor excesivo, o si alguna pieza está dañada, desenchufe inmediatamente el equipo de la toma de corriente y póngase en contacto con su distribuidor o

representante del servicio técnico.

- No desmonte ni modifique este equipo.
- Coloque el equipo en lugares en los que los niños no puedan acceder al cable de alimentación, a otros cables, a motores o a componentes eléctricos internos.
- No coloque joyas ni otros objetos metálicos ni recipientes llenos de líquido sobre el equipo.
- No utilice pulverizadores inflamables cerca de este equipo.
- A la hora de trasladar este equipo, apague siempre el interruptor de alimentación del equipo, desenchufe el equipo de la toma de corriente y desconecte el cable de alimentación y los cables de interfaz.
- Al conectar o desconectar un cable USB cuando el equipo sigue enchufado a una toma de corriente, no toque la parte metálica del conector.
- No conecte productos no aprobados a los puertos de este equipo (salida de alimentación, puertos de conector, etc.).
- A la hora de instalar o quitar los productos opcionales, apague siempre el interruptor de alimentación del equipo, desenchufe el equipo de la toma de corriente y desconecte el cable de alimentación y los cables de interfaz.

Limpieza y mantenimiento de este equipo

La limpieza inadecuada puede provocar errores de funcionamiento en el equipo, incendios, descargas eléctricas o electricidad estática.

- Debería limpiar el equipo con regularidad.
- Antes de limpiarlo, apague siempre el equipo y desenchúfelo de la toma de corriente.
- Desconecte el enchufe periódicamente y limpie el equipo con un paño seco para eliminar el polvo y la suciedad.
- Limpie el equipo con un paño humedecido con agua y bien escurrido. No utilice alcohol, bencenos, disolventes de pintura ni ninguna otra sustancia inflamable. No utilice tampoco pañuelos ni toallitas de papel.
- Revise el equipo periódicamente para comprobar si hay óxido, abolladuras, arañazos, grietas o calor excesivo.

Si utiliza un marcapasos

Este equipo y sus cartuchos de tóner generan un flujo magnético de bajo nivel y ondas ultrasónicas. Si utiliza un marcapasos y detecta anomalías, aléjese del equipo y acuda a un médico.

⚠ ATENCIÓN

Procure no dejar caer objetos pesados sobre el cristal de la platina

De lo contrario, podrían producirse daños en el cristal de la platina que, a su vez, podrían provocar lesiones.

No intente transportar la máquina con los casetes de papel o productos opcionales (unidad de alimentación de casete o módulo de casete) instalados

Si lo hace, corre el riesgo de que las piezas se caigan y provoquen lesiones.



Tenga en cuenta lo siguiente

Si no sigue estas precauciones, podrían producirse lesiones, averías o atascos de papel.

- No coloque objetos pesados sobre este equipo.
- Procure que sus manos no queden atrapadas en las piezas que se abren y cierran.
- Los rodillos y otras partes móviles deben mantenerse alejados de las manos, la ropa holgada, los accesorios colgantes, etc., que podrían quedar atrapados.
- Procure no cortarse las manos ni los dedos con el papel ni con las piezas del equipo cuando reponga el papel o extraiga el papel atascado.
- No exponga el equipo a impactos o sacudidas fuertes.
- No use una fuerza excesiva al abrir y cerrar puertas, tapas o casetes en el equipo.
- No apague el equipo mientras está imprimiendo.
- No abra ni cierre ninguna tapa ni extraiga o añada papel mientras el equipo esté en funcionamiento.
- No introduzca las manos en el interior del equipo a menos que sea absolutamente necesario.

Póngase en contacto con Canon para trasladar el equipo

Cuando desee trasladar el equipo, avise siempre de antemano a su distribuidor o al representante del servicio técnico. No intente trasladar el equipo por su cuenta.

Uso correcto de los alimentadores

El uso inadecuado podría provocar lesiones.

- Cuando utilice el cristal de copia para realizar copias de libros gruesos, no presione con fuerza, ya que podría dañar el alimentador.
- Cierre el alimentador lentamente.
- No introduzca la mano o los dedos completamente en el alimentador.

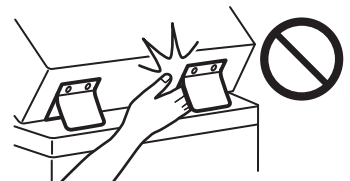

No ponga la mano dentro del equipo mientras retira los casetes de papel (solo en equipos con casetes de papel instalados)

De lo contrario, podrían producirse lesiones.

No toque los componentes de alta tensión y alta temperatura

De lo contrario, podrían producirse quemaduras u otras lesiones.

- No toque ninguna parte del equipo que no se indique en el manual.

- La parte interna del equipo y las ranuras de salida de papel se calientan inmediatamente después de su uso y no deben tocarse.
- Durante la impresión continua, el papel impreso podría estar caliente y debe manipularse con cuidado.

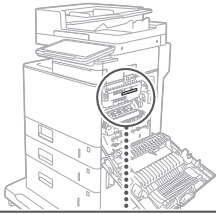

Estándar / reglamentario

Nombre del producto

En algunas regiones, este producto podría estar registrado con los nombres que aparecen a continuación entre paréntesis () conforme a las normativas sobre seguridad locales.
imageRUNNER ADVANCE DX 719IFZ/719IF/619IFZ/619IF/529IFZ/529IF (F813000)

Equipo telefónico

⚠ ADVERTENCIA

Cuando utilice equipos telefónicos, deberá tomar siempre las precauciones de seguridad básicas a fin de reducir los riesgos de incendios, descargas eléctricas o lesiones, incluidas las siguientes:

1. No use este producto cerca del agua; por ejemplo, cerca de una bañera, un baño de lavar, un fregadero o una pila de lavar, en un sótano húmedo ni cerca de una piscina.
2. Evite utilizar el teléfono durante las tormentas eléctricas. Podría existir un riesgo leve de descarga eléctrica de un rayo.
3. No use el teléfono para denunciar una fuga de gas en las proximidades de la fuga.

FCC (Federal Communications

Commission, Comisión Federal de Comunicaciones) - Usuarios de los EE. UU.

Impresora multifunción, modelo F813000

Este dispositivo cumple con el Apartado 15 de las normas de la FCC. El funcionamiento está sujeto a las dos condiciones siguientes: (1) este dispositivo no puede causar interferencias nocivas y (2) este dispositivo debe aceptar cualquier interferencia que reciba, incluidas las interferencias que puedan provocar un funcionamiento no deseado.

[NOTA]

Este equipo ha sido probado y se ha verificado que satisface los límites para dispositivos digitales de Clase B, según la parte 15 de las normativas de la FCC. Estos límites han sido diseñados para proporcionar una protección razonable contra interferencias nocivas en una instalación residencial. Este equipo genera, emplea y puede irradiar energía de radiofrecuencia y, si no se instala y utiliza de acuerdo con las instrucciones, podría causar interferencias nocivas en las radiocomunicaciones. No obstante, no existe garantía de que no se puedan producir interferencias en una

instalación particular. Si este equipo causara interferencias nocivas en la recepción de radio o televisión, lo que puede determinarse apagando y encendiendo el equipo, se anima al usuario a intentar corregir dichas interferencias mediante una o más de las siguientes medidas:

- Reoriente o cambie la posición de la antena de recepción.
- Incremente la separación entre el equipo y el receptor.
- Conecte el equipo a una toma de corriente de un circuito distinto de aquél al que se ha conectado el receptor.
- Consulte al distribuidor o a un técnico especializado en radio/TV para obtener ayuda.

Es necesario emplear cables apantallados para satisfacer los límites de Clase B de la Subparte B de la Parte 15 de las normativas de la FCC.

No efectúe ningún cambio ni modificación en el equipo a menos que se especifique expresamente en el manual. Si efectuara tales cambios o modificaciones, podría verse obligado a dejar de utilizar el equipo.

CANON U.S.A., INC

One Canon Park, Melville, NY 11747, U.S.A.

Nº de teléfono 1-800-OK-CANON

Lo siguiente se aplica únicamente en California, EE.UU.:

La batería incluida en el producto contiene material de perclorato y podría requerir un tratamiento especial. Consulte <http://www.dtsc.ca.gov/hazardouswaste/perchlorate/> para obtener más información.

Usuarios de los EE. UU.

Requisitos previos a la instalación para equipos de fax de Canon

A. Ubicación

Proporcione una mesa, un armario o un escritorio adecuado para el equipo. Consulte "Especificaciones" en la Guía de usuario para obtener las dimensiones y el peso específicos.

B. Información sobre pedidos

1. Deberá utilizarse una línea telefónica sencilla (tonos o pulsos).
2. Solicite una toma telefónica de pared RJ11-C (USOC), que deberá ser instalada por la compañía telefónica. Si no dispone de una toma de pared RJ11-C, el uso del teléfono/fax resultará imposible.
3. Solicite una línea comercial normal al representante comercial de su compañía telefónica. La línea deberá ser una línea de voz normal o equivalente. Utilice una línea por unidad.

Línea DDD (Direct Distance Dial, Marcación directa interurbana)

—o bien—

Línea IDDD (International Direct Distance Dial, Marcación de larga distancia directa internacional) si se comunica con el extranjero

[NOTA]

Canon recomienda una línea individual de acuerdo con la normativa del sector, es decir, teléfonos 2.500 (tonos) o 500 (marcación rotatoria/por pulsos). Podrá utilizarse una extensión dedicada de una unidad de PBX (Private Branch eXchange, Centralita) sin "Llamada en espera" con su unidad de fax. No se recomiendan los sistemas telefónicos de teclas, ya que estos envían señales no estándar a teléfonos individuales para códigos de llamada y especiales, lo que podría provocar un error del fax.

C. Requisitos de alimentación

El equipo deberá conectarse únicamente a una toma estándar de CA de 120 voltios de tres hilos con conexión a tierra.

No conecte este equipo a una toma o línea de alimentación compartida con otros aparatos que causen "ruido eléctrico". Los equipos de aire acondicionado, las máquinas de escribir eléctricas, las fotocopiadoras y otras máquinas de este tipo generan ruido eléctrico que a menudo interfiere con los equipos de comunicaciones que envían y reciben documentos.

Conexión del equipo

Este equipo es conforme con la Parte 68 de la normativa de la FCC y los requisitos adoptados por la ACTA. En la parte [insértese la ubicación de la etiqueta] de este equipo existe una etiqueta que contiene, entre otras informaciones, un identificador del producto en el formato US:AAEQ##TXXXX. Si se le solicita, deberá proporcionar este número a la compañía telefónica. El REN se utiliza para determinar el número de dispositivos que se pueden conectar a una línea telefónica. Un número de REN excesivo en una línea telefónica podría tener como resultado que los dispositivos no suenen en respuesta a una llamada entrante. En la mayoría de las zonas, aunque no en todas, el número de REN no deberá ser superior a cinco (5.0).

Para estar seguro del número de dispositivos que se pueden conectar a una línea telefónica, de acuerdo con lo determinado por el total de REN, póngase en contacto con su compañía telefónica local.

Para productos aprobados después del 23 de julio de 2001, el REN de este producto es parte del identificador del producto, que tiene el formato US:AAEQ##TXXXX. Los dígitos representados por ## son el REN sin el punto decimal (por ej., 03 es el REN de 0,3).

Con este equipo se suministra un cable de línea telefónica y un conector modular en conformidad con la FCC. Este equipo está diseñado para su conexión a la red o al cableado de la instalación telefónica empleando un conector modular en conformidad con el Apartado 68. Este equipo no podrá usarse en un servicio de monedas proporcionado por la compañía telefónica. La conexión a números especiales está sujeta a las tarifas estatales.

En caso de fallo de funcionamiento del equipo

Si se produjera algún fallo de funcionamiento del equipo que no pudiera corregirse mediante los procedimientos descritos en la Guía de usuario, desconecte el equipo del cable de la línea telefónica y desconecte el cable de alimentación. No se debe volver a conectar el cable de la línea telefónica ni encender el interruptor de alimentación hasta que el problema esté completamente resuelto. Los usuarios deberán ponerse en contacto con los Centros de servicio autorizados de Canon para la reparación del equipo.

Si se produce algún fallo de funcionamiento en su equipo, póngase en contacto con el distribuidor de Canon local autorizado donde adquirió el equipo (si sigue en garantía) o con el proveedor con el que tenga contratado el servicio técnico. Si no saber con quién debe contactar y ha adquirido y utiliza el producto en los EE. UU., consulte la página de soporte "SUPPORT" del sitio web de Canon en los EE. UU. (<http://www.usa.canon.com>).

Derechos de la compañía telefónica

Si este equipo imageRUNNER ADVANCE DX 719IFZ/719IF/619IFZ/619IF/529IFZ/529IF causara daños en la red telefónica, la compañía telefónica podría desconectar temporalmente el servicio. La compañía

En

Es

telefónica también se reserva el derecho a efectuar cambios en las instalaciones y en los servicios que podrían afectar al funcionamiento de este equipo. Cuando dichos cambios sean necesarios, la compañía telefónica deberá proporcionar una notificación previa adecuada al usuario.

No obstante, si dicha notificación previa no fuera posible, la compañía telefónica notificará al cliente a la mayor brevedad. Asimismo, se notificará al cliente su derecho de presentar una reclamación ante la FCC si lo considera necesario.

⚠ ADVERTENCIA

La Ley de Protección de los Consumidores Telefónicos (Telephone Consumer Protection Act) de 1991 establece que es ilegal que cualquier persona utilice un ordenador u otro dispositivo electrónico, incluyendo equipos de FAX, para enviar cualquier mensaje, a menos que dicho mensaje contenga claramente en un margen de la parte superior o inferior de cada página transmitida, o en la primera página de la transmisión, la fecha y la hora de envío y la identificación de la empresa, otra entidad o la persona que envía el mensaje así como el número de teléfono del equipo emisor o dicha empresa, otra entidad o persona. (El número de teléfono proporcionado no podrá ser un número 900 ni ningún otro número cuyos cargos sobrepasen las tarifas de transmisión locales o de larga distancia.)

[NOTA]

Para programar esta información en su equipo, deberá completar el procedimiento para registrar su nombre, número de teléfono de la unidad, hora y fecha de la Guía de usuario.

Usuarios de Canadá

Requisitos previos a la instalación para equipos de fax de Canon

A. Ubicación

Proporcione una mesa, un armario o un escritorio adecuado para el equipo.

Consulte "Especificaciones" en la Guía de usuario para obtener las dimensiones y el peso específicos.

B. Información sobre pedidos

1. Deberá utilizarse una línea telefónica sencilla (tonos o pulsos).
2. Solicite una toma modular CA11A, que deberá ser instalada por la compañía telefónica. Si la toma CA11A no se encuentra presente, no se podrá efectuar la instalación.
3. Solicite una línea comercial normal al representante comercial de su compañía telefónica. La línea deberá ser una línea de voz normal o equivalente. Utilice una línea por unidad.

Línea DDD (Direct Distance Dial, Marcación directa interurbana)

–o bien–

Línea IDDD (International Direct Distance Dial, Marcación de larga distancia directa internacional) si se comunica con el extranjero

[NOTA]

Canon recomienda una línea individual de acuerdo con la normativa del sector, es decir, teléfonos 2.500 (tonos) o 500 (marcación rotatoria/por pulsos). Podrá utilizarse una extensión dedicada de una unidad de PBX (Private Branch eXchange, Centralita) sin "Llamada en espera" con su unidad de fax. No se recomiendan los sistemas telefónicos de teclas, ya que estos envían señales no estándar a teléfonos individuales para códigos de

llamada y especiales, lo que podría provocar un error del fax.

C. Requisitos de alimentación

La toma de corriente deberá ser un receptáculo de tres dientes con toma de tierra (sencillo o doble). Deberá ser independiente de fotocopiadoras, radiadores, aparatos de aire acondicionado o cualquier equipo eléctrico controlado termostáticamente. El valor nominal es de 115 voltios y 15 amperios. La toma modular CA11A deberá estar relativamente cerca de la toma de corriente para facilitar la instalación.

[Aviso]

- Este producto cumple con las especificaciones técnicas aplicables de Innovación, Ciencia y Desarrollo Económico de Canadá.
- El número de equivalencia de timbre (REN) indica el número máximo de dispositivos que se pueden conectar a una interfaz telefónica. La terminación de una interfaz puede consistir en cualquier combinación de dispositivos, con la única condición de que la suma de los REN de todos los dispositivos no sea superior a cinco.
- Antes de instalar el equipo, los usuarios deberán asegurarse de que está permitida la conexión a las instalaciones de la compañía de telecomunicaciones local. El equipo deberá instalarse asimismo utilizando un método de conexión aceptable. En algunos casos, el cableado interior de la compañía asociado con un servicio de línea individual podría ampliarse mediante un ensamblaje de conexión homologado (cable telefónico alargador). El cliente deberá ser consciente de que el cumplimiento de las condiciones anteriores podría no impedir el deterioro del servicio en ciertas situaciones.
- El REN de este producto es 1.0.
- Las reparaciones de equipos homologados deberán ser efectuadas por un centro de mantenimiento canadiense autorizado designado por el proveedor. Cualquier reparación o modificación efectuada por el usuario en este equipo, o los fallos de funcionamiento del equipo, podrían dar lugar a que la compañía telefónica solicite al usuario la desconexión del equipo.
- Los usuarios deberán asegurarse por su propia protección de que las conexiones eléctricas de tierra de la instalación eléctrica, las líneas telefónicas y el sistema de tuberías de agua metálicas internas, si existe, estén conectados juntos. Esta precaución puede ser especialmente importante en áreas rurales.

⚠ ATENCIÓN

Los usuarios no deberán intentar hacer este tipo de conexiones por sí mismos sino que deberán ponerse en contacto con la autoridad de inspección eléctrica adecuada, o con un electricista, según proceda.

[NOTA]

Este equipo es conforme con los límites de la norma canadiense ICES-003 Clase B.

⚠ ADVERTENCIA

Tome las siguientes precauciones relativas al láser

Si el haz de láser escapa y entra en contacto con sus ojos, la exposición al mismo podría causarle daños oculares.

- No abra nunca tapas que no se indiquen en las instrucciones del manual de este equipo.
- No utilice nunca controles, ajustes o procedimientos

que no se especifican en los manuales del equipo, ya que podría provocar una peligrosa exposición a la radiación.

⚠ IMPORTANTE

- Este equipo se considera un producto láser de clase 1 según las normas IEC60825-1:2014 y EN60825-1:2014.

CLASS 1 LASER PRODUCT

LASER KLASSE 1

APPAREIL À LASER DE CLASSE 1

APPARECCHIO LASER DI CLASSE 1

PRODUCTO LÁSER DE CLASE 1

APARELHO A LASER DE CLASSE 1

LUOKAN 1 LASER-TUOTE

LASERPRODUKT KLASS 1

El haz de láser puede ser perjudicial para los humanos.

Este equipo cuenta con tapas y un recubrimiento exterior que bloquea el haz de láser, de modo que no hay riesgo de que escape durante el funcionamiento normal del equipo.

Precaución sobre seguridad de láser

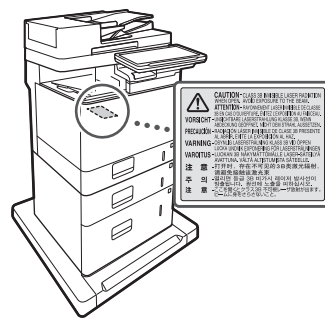

Apéndice

Limitaciones legales sobre el uso de su producto y sobre el empleo de imágenes

Limitaciones legales del uso del producto y de las imágenes

El uso de su producto para escanear, imprimir o reproducir determinados documentos, así como el uso de dichas imágenes escaneadas, impresas o reproducidas con la ayuda de su producto, podría estar prohibido por ley e incurrir en responsabilidad penal y/o civil. A continuación se ha preparado una lista no exhaustiva de dichos documentos. Esta lista solo pretende orientarle a este respecto. Si tiene dudas sobre la legalidad del uso de su producto para escanear, imprimir o reproducir cualquier documento específico, y/o del uso de las imágenes escaneadas, impresas o reproducidas, debe ponerse en contacto previamente con su asesor legal para obtener consejo.

- Billetes de curso legal
- Cheques de viaje
- Giros
- Cupones de alimentos
- Certificados de depósito

- Pasaportes
- Sellos postales (franqueados o sin franquear)
- Papeles de inmigración
- Insignias o distintivos
- Sellos de impuestos internos (franqueados o sin franquear)
- Tarjetas de registro del servicio militar
- Bonos u otros títulos de crédito
- Letras bancarias o cheques emitidos por organismos gubernamentales
- Certificados de acciones
- Licencias de automóviles y certificados de propiedad
- Obras u obras de arte protegidas por derechos de autor, sin el permiso del propietario de los derechos

Consumibles

⚠ ADVERTENCIA

Tome las siguientes precauciones al manipular los consumibles

La manipulación inadecuada puede producir quemaduras o incendios.

- No tire los cartuchos de tóner al fuego.
- No guarde los cartuchos de tóner o el papel en lugares que estén expuestos a llamas.
- Si el tóner se derramara o dispersara accidentalmente, limpie cuidadosamente las partículas de tóner con un paño húmedo y evite inhalarlas. No utilice nunca un aspirador doméstico para limpiar el tóner derramado. Solo deben usarse los que dispongan de medidas de protección contra explosiones de polvo.

⚠ ATENCIÓN

Tome las siguientes precauciones al manipular los consumibles

La manipulación inadecuada puede producir quemaduras o resultar perjudicial para la salud. Si ingiere el tóner o le entra en los ojos o en la boca, acuda al médico de inmediato.

- Mantenga el tóner y el resto de consumibles fuera del alcance de los niños.
- No desmonte los cartuchos de tóner u otros consumibles.
- Si se derrama tóner de un cartucho de tóner, procure no ingerirlo y que no entre en contacto con su piel. Si el tóner entra en contacto con su piel, lávese con agua fría y jabón. Si se le irrita la piel, acuda a un médico de inmediato.

❗ IMPORTANTE

- Cuando realice tareas como retirar hojas de papel atascadas o sustituir el tóner u otros consumibles, procure que el tóner no manche sus manos o su ropa.
- Si esto sucede, lave inmediatamente la zona afectada con agua fría. Si se lava con agua caliente, el tóner podría quedar fijado y dejar una mancha permanente.

Acerca de este manual

Ilustraciones

A menos que se indique lo contrario, las ilustraciones utilizadas en este manual se corresponden con imageRUNNER ADVANCED DX 719iFZ con el siguiente equipo opcional adjunto:

- Pedestal Cassette Alta Capacidad D

Marcas comerciales

- QR Code es una marca comercial de DENSO WAVE INCORPORATED.
- Todos los nombres de marcas y nombres de productos que aparecen en este documento son marcas comerciales registradas o marcas comerciales de sus respectivos propietarios.

Aviso legal

- La información de este documento puede ser modificada sin previo aviso.
- CANON INC. NO OFRECE GARANTÍAS DE NINGÚN TIPO EN RELACIÓN CON ESTE MANUAL, YA SEAN EXPRESAS O IMPLÍCITAS, EXCEPTO EN LA MEDIDA EN QUE SE DESCRIBE EN ESTE DOCUMENTO, INCLUIDAS, SIN LIMITACIÓN, LAS RESPECTIVAS GARANTÍAS DE PUBLICIDAD, COMERCIABILIDAD, ADECUACIÓN A UN FIN CONCRETO O AUSENCIA DE INFRACCIÓN DE DERECHOS DE PATENTE. CANON INC. NO ASUME NINGUNA RESPONSABILIDAD EN CUANTO A LOS DAÑOS DIRECTOS, FORTUITOS O RESULTANTES, INDEPENDIEMENTE DE LA NATURALEZA DE ESTOS, O EN CUANTO A LAS PÉRDIDAS O GASTOS QUE SE DERIVEN DEL USO DE ESTE MANUAL.

Copyright

Está prohibida la reproducción total o parcial del contenido de este documento sin autorización previa.

Software de otros fabricantes

Este producto Canon (el "PRODUCTO") incluye módulos de software de terceros. El uso y la distribución de dichos módulos de software, incluida cualquier actualización de los mismos (colectivamente, el "SOFTWARE"), están sujetos a las siguientes condiciones de licencia.

- (1) Usted acepta cumplir todas las leyes, restricciones o normativas aplicables relativas al control de las exportaciones de los países implicados en caso de que este PRODUCTO que contiene el SOFTWARE sea enviado, transferido o exportado a cualquier país.
- (2) Los titulares de los derechos del SOFTWARE conservan en todos los aspectos la titularidad, la propiedad y los derechos de la propiedad intelectual inherentes y relativos al SOFTWARE. Salvo que aquí se indique expresamente, mediante el presente documento los titulares de los derechos del SOFTWARE no le transfieren ni otorgan ninguna licencia o derecho, ni expresos ni implícitos, relativos a la propiedad intelectual del SOFTWARE.
- (3) Puede utilizar el SOFTWARE únicamente para utilizarlo con el PRODUCTO.
- (4) No podrá ceder, otorgar sublicencias, comercializar, distribuir o transferir el SOFTWARE a ningún tercero sin el consentimiento previo por escrito de los titulares de los derechos del SOFTWARE.
- (5) Sin perjuicio de lo anterior, podrá transferir el SOFTWARE únicamente cuando (a) ceda todos sus derechos respecto al PRODUCTO y todos los derechos y obligaciones establecidos en las condiciones de licencia al receptor y (b) el receptor acepte acatar la totalidad de dichas condiciones.
- (6) No podrá decodificar, descompilar, invertir la ingeniería, desensamblar ni reducir de cualquier otro modo el código del SOFTWARE a una forma legible por el ser humano.
- (7) No podrá modificar, adaptar, traducir, alquilar, arrendar o prestar el SOFTWARE ni crear obras derivadas basadas en el SOFTWARE.
- (8) No tendrá derecho a eliminar o a efectuar copias independientes del SOFTWARE del PRODUCTO.

(9) No se le otorga ninguna licencia sobre la parte del SOFTWARE que resulta legible para el ser humano (el código fuente).

Sin perjuicio de lo establecido en los puntos (1) a (9) precedentes, el PRODUCTO incluye módulos de software de terceros que van acompañados de otras condiciones de licencia, y dichos módulos de software estarán sujetos a esas otras condiciones de licencia. Compruebe la versión de plataforma del PRODUCTO y consulte las demás condiciones de licencia de los módulos de software de terceros descritas en el Apéndice del manual para la versión de plataforma correspondiente. El manual está disponible en <https://oip.manual.canon/>.

Al utilizar el PRODUCTO, se considera que usted ha aceptado todas las condiciones de licencia vigentes. En caso de que no las acepte, póngase en contacto con su representante del servicio técnico.

ACEPTACIÓN

LOS TÉRMINOS DE ESTE SOFTWARE DE OTROS FABRICANTES AQUÍ EXPUESTOS O EN LAS DISPOSICIONES RELACIONADAS DE LA GARANTÍA SE CONSIDERARÁN ACEPTADOS AL UTILIZAR EL PRODUCTO PARA UNO O MÁS DE SUS PROPÓSITOS NORMALES, SI NO HA HABIDO OTRA ACEPTACIÓN EXPRESA PREVIA.

LOS TÉRMINOS DE ESTE SOFTWARE DE OTROS FABRICANTES RIGEN EL SOFTWARE DE OTROS FABRICANTES TAL Y COMO SE ENTREGA CON EL PRODUCTO Y TODAS LAS VERSIONES ACTUALIZADAS DEL SOFTWARE DE OTROS FABRICANTES QUE SE PROPORCIONAN EN VIRTUD DE ACUERDOS DE MANTENIMIENTO U OTROS ACUERDOS DE SERVICIO PARA EL PRODUCTO CON CANON USA O CANON CANADA O SUS RESPECTIVAS ORGANIZACIONES DE SERVICIO AUTORIZADAS.

V_221004

